

# おうちガーデン 若狭4期



# おうちガーデン若狭4期

## ◆ 平面図

1F



2F



# おうちガーデン — 構造・工法 —



## 耐震等級3を全棟標準採用

地震大国の日本では万が一に備えた家づくりが必要です。そこでおうちLABOでは住宅性能表示制度の最高ランクである耐震等級3を全棟標準採用しています。建築基準法で定める耐震基準の1.5倍以上の強さで家づくりをすることで、大きな地震にも耐える構造を実現させ、大切な家族と住まいを守ります。

## 木造軸組工法



## 2×4工法

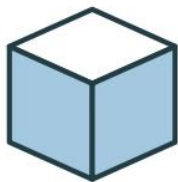

## 自由度×耐震性のハイブリット工法

おうちLABOでは木造軸組工法(在来工法)と2×4工法(ツーバイフォー工法)の長所を組み合わせ合わせたハイブリット工法を採用しています。間取りやデザインの自由度が高く、将来的なリフォームの際にも間取りの変更に対応しやすい木造軸組工法の特徴と、壁全体で力を受け止め、地震や台風にも強い2×4工法の特徴をハイブリットさせることで、自由度と耐震性の高い家づくりを実現させます。

## 布基礎

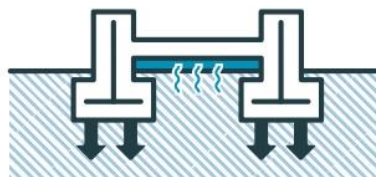

## べた基礎



## 耐震性の高い強固なべた基礎

べた基礎とは住宅の底面全体と立ち上がり部分に鉄筋を入れたコンクリートで一体化する基礎のことです。建物の荷重を面全体で受け均等に地盤に伝えることで、地盤への負担が分散され沈下しにくい安定性の高い基礎になります。また地面全体をコンクリートで覆っているためシロアリによる被害を防ぎやすく、湿気による木材の腐食等もしにくい構造です。

## 発泡断熱シェアNO.1アクアフォーム

アクアフォームは現場発泡硬質ウレタンシェアNo.1の断熱材です。日本全国で毎年多くの住まいに採用されており、延286,500棟(2019年現在)の住まいで選ばれてきました。断熱性能の高さはもちろん、発泡することにより現場の形状にぴったりと密着するため、気密性の高い施工を実現出来ます。また自己接着力により永く断熱性能を維持することで、暖かさが持続する断熱材です。



アクアフォーム

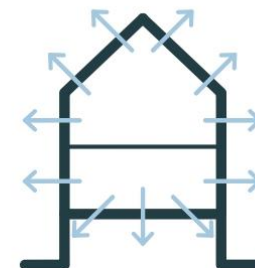

魔法瓶ハウス

## 水で発砲する断熱材

アクアフォームとは温室効果の高いフロンガスは使わず、水を使って発泡させる現場発泡硬質ウレタン断熱材です。従来の吹付ウレタンでは時間とともにガスが抜けてしまい性能値が下がるデメリットがありましたが、アクアフォームでは、ガスを使用せず空気によって発泡断熱しているので経年劣化しにくい断熱材です。また施工技術や品質のバラつきを防ぐために、施工者には研修を義務化し一定基準をクリアした技術者のみが現場施工いたします。

## 第三者機関による工程毎の現場検査

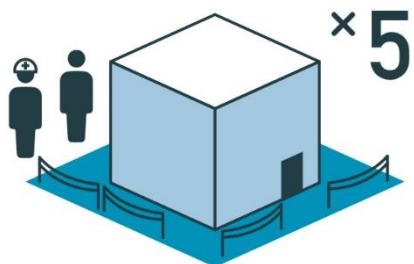

### 配筋検査

1

配筋検査とはコンクリートを流す前の状態で鉄筋が正しく配置されているかを確認する検査です。鉄筋のピッチや太さ、かぶり厚さ等の検査を第三者機関が検査し、設計図と相違がないかを確認します。

### 躯体検査

2

上棟後に構造躯体(柱・梁・筋交い・金物等)が図面通り正しく施工されているかを第三者機関が検査をします。釘のピッチや金物の締め具合など細部まで確認することで、品質の高い住宅を実現します。

### 外装(防水)下地検査

3

躯体検査の後、雨水の侵入を防止するために外装下地(防水シート、防水テープ等)の施工状態を第三者機関が検査をします。将来的な雨漏りを防止し、お客様へ安心を提供する取組みとしておうちLABOでは全棟実施しています。

### 断熱検査

4

躯体検査の後、正しい位置に適切な種類の断熱材が使用されているかなど、断熱材の施工方法、気密層の確保が適当かなどを第三者機関が検査をします。高気密高断熱住宅には欠かせない検査をおうちLABOでは全棟実施しています。

### 完了検査

5

建物完成後、建築確認申請の図面通りに現場が仕上がっているかを第三者機関が検査をします。この検査を合格することで建築基準法に適合した建物であることの証明となります。

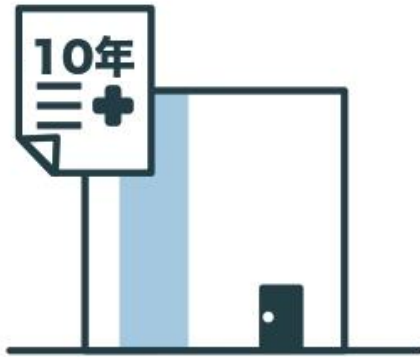

## 建物保証

おうちLABOの住まいは全て「住宅瑕疵担保責任保険」に加入しています。お引き渡しから10年の間に事故があった場合、保険金を請求・受諾することができます。



## 地盤保証

地盤解析技術ならびに施工品質の高さを証明するために、すべての物件に品質保証書の発行を行なっています。また20年間に及ぶ長期保証で地盤を守り、安心な住まいを実現します。



## シロアリ保証

おうちLABOでは10年の間、シロアリによる被害を保証する長期安心保証システムを採用しています。回数や金額も無制限で保証いたしますので、万が一のシロアリ被害にも安心な長期保証です。



## 住設機器保証

キッチン、ユニットバス、洗面化粧台、トイレといった水廻り設備を10年間に渡り長期保証いたします。保証期間中は何度でもトラブルに対応し安心安全を先々までご提供します。

## 業界トップクラスのアフターフォロー



## 10年間の無料定期点検

おうちLABOでは6ヶ月・1年・2年・5年・10年に渡り無料定期点検を実施しております。6ヶ月・1年点検では現場を熟知した担当現場監督がお伺いし、点検および修理修復を行います。2年点検以降は第三者機関の専門家による本格的な定期点検を隔々まで行い、万が一の劣化や不具合を早期発見し、住まいを長持ちさせます。



## 24時間365日対応のコールセンター

お施主様専用のフリーダイヤルにお電話いただくと、スタッフが状況を伺った上で必要に応じて指定の修理業者を手配します。水回りのトラブル等の緊急時はもちろん、住まいに関するお困りごとともご相談出来ます。おうちLABOでは24時間365日あなたの住まいをサポートします。



## お困りごとを解決する匠の技を持ったリフォーム部門

おうちLABOではお引き渡し後のメンテナンスや家族構成の変化、暮らし方の変化によるリフォーム・リノベーションを専門とした部門がごぞいます。間取りの変更や外壁・屋根の塗替といった大規模なリフォームから畳交換、襖の張替といったお困りごとまで迅速に対応いたします。

## ◇ アクセントクロス・フロアタイル

1F

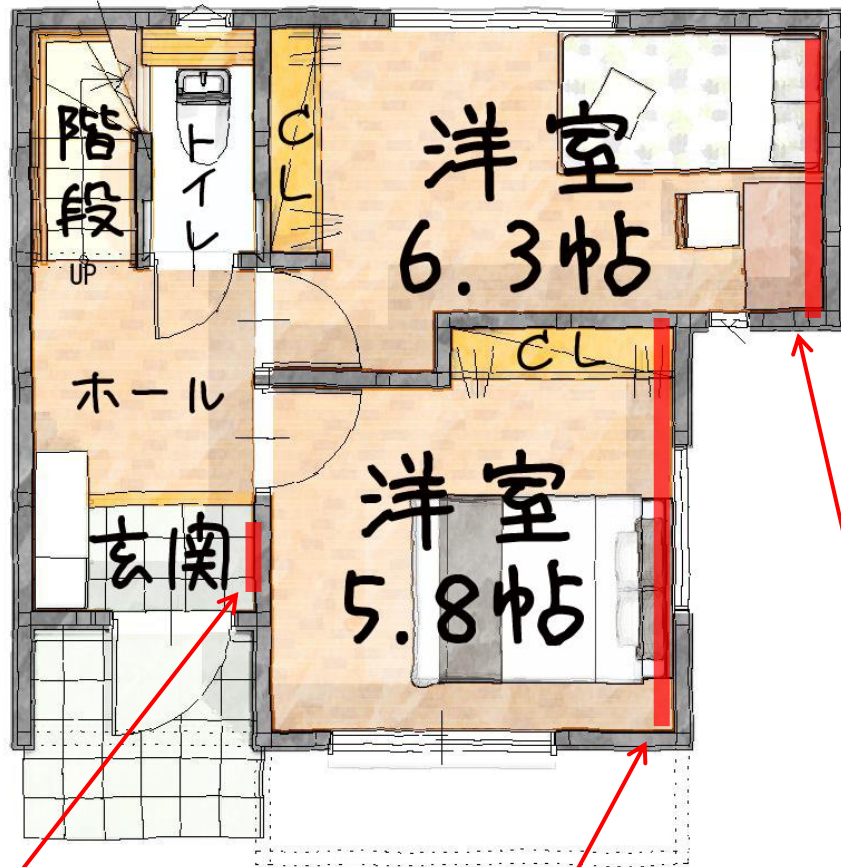

2F



▼ニッチ内エコカラット



▼洋室5.8アクセントクロス

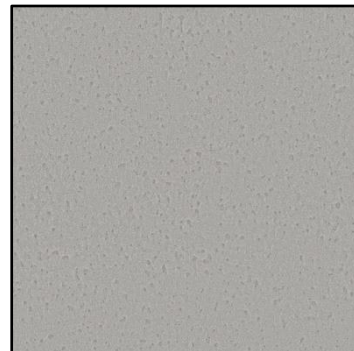

▼洋室6.3帖 アクセントクロス



▼LDKアクセントクロス



▼トイレ/脱衣室 床



# シンプルモダンシリーズ

## SP-ビレクト®

SP-BIRECT GOOD DESIGN

表面の平滑性と美しい水平ラインを実現した唯一無二の金属サイディング。  
多様で自由なプランニングを可能にし、こだわりの住まいづくりにお応えします。



### ■カラーラインナップ



## SP-ガルブライト® II

金属サイディング業界初\*のフラットデザインを実現。  
金属が持つ質感と美しさを追求した、設計の自由度を広げるプレーンなデザインです。



### ■カラーラインナップ



\*硬質プラスチックフォームを基材とする住宅向け金属サイディングにおいて、初めてフラットデザインを採用した商品です。



## SP-ガルスパン®

金属だからできるクールなデザインと、上品で豊富なカラーラインナップ。  
不動産の人気を誇るガルスパンが、洗練されたスタイリッシュな外観を創り上げます。

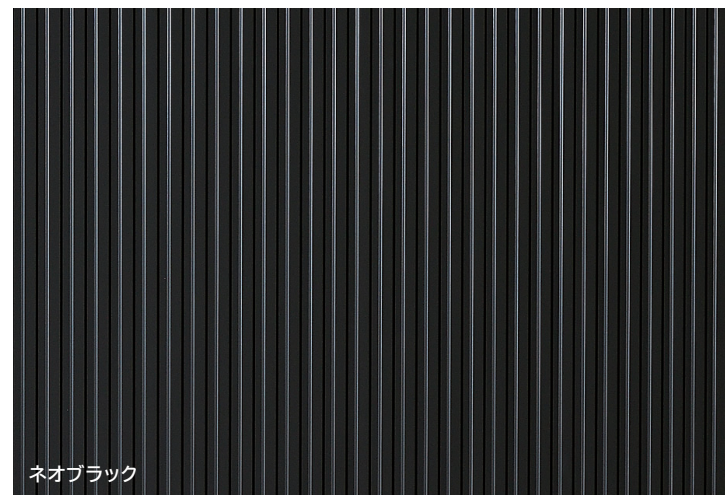

### ■カラーラインナップ



## SF-ガルステージ® シャイン

光と影が織り成すシャープなラインが、金属ならではの質感を最大限に引き出します。  
住宅から非住宅まで幅広くお使いいただけ、よりスマートな外観に仕上げます。



### ■カラーラインナップ



## 抜群の耐久性で安心長持ち

### ポリエステル樹脂塗装(焼き付け) ガルバリウム鋼板※1

赤さび穴あき  
10年  
保証

亜鉛めっき鋼板に比べ3~6倍※2の寿命が期待でき、酸性雨・酸性雪に強い「ガルバリウム鋼板※1」を使用。めっきの付着量はAZ150(付着量150g/m<sup>2</sup>)で、AZ120に比べより高い耐食性を発揮します。上塗り塗膜は「ポリエステル樹脂塗装」を採用しています。

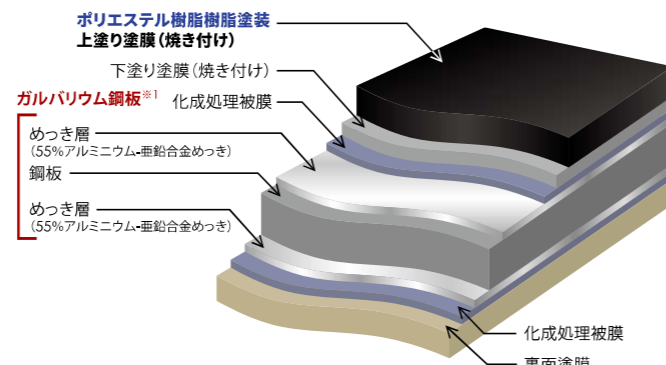

※1:55%アルミニウム-亜鉛合金めっき鋼板 ※2:亜鉛めっき鋼板とガルバリウム鋼板のめっき部の溶出量の比較

### ガルバリウム鋼板はさびに強い素材です

海岸線から約7km地点にある施工後15年を経過した建物において、縦樋を取り付けている亜鉛めっき製の金具はさびていますが、ガルバリウム鋼板に赤さびの発生は見られません。

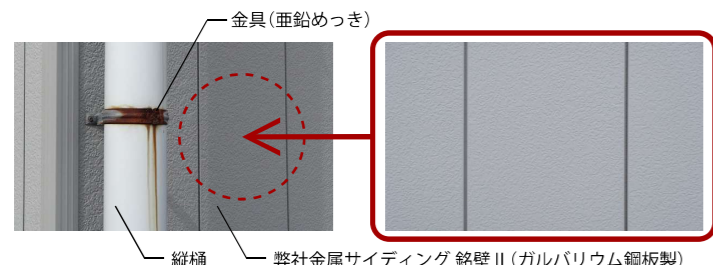

複合サイクル試験において、200サイクル(20年相当)でも、赤さびの発生は見られません。

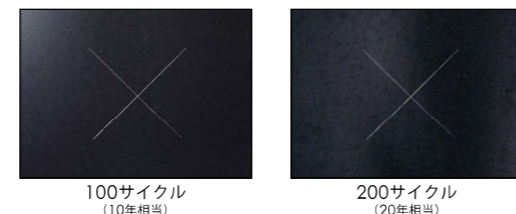

試験方法:複合サイクル試験(JIS H 8502)  
塩水噴霧、乾燥、湿潤を組み合わせ、実際の環境に比較的近いとされる試験方法です。塗膜表面にカッターで傷を付けて試験を実施しています。弊社社内試験による参考値で、性能を保証するものではありません。

## 色褪せにくく、塗り替え回数を削減

### メンテナンススケジュール

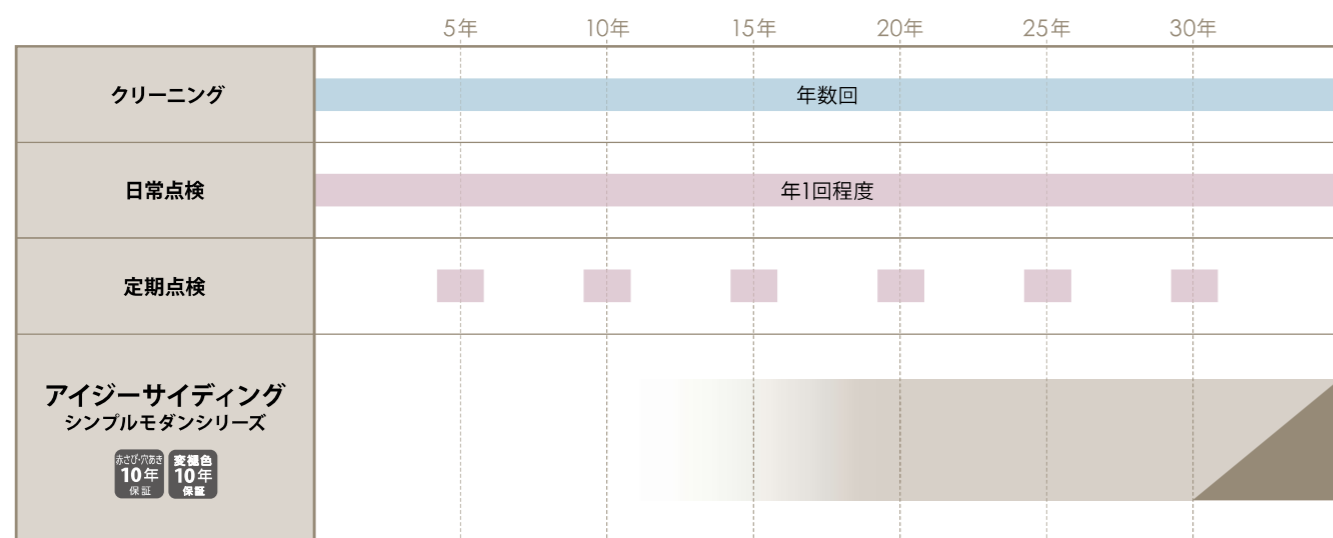

・メンテナンスの時期は目安として活用ください。

・弊社が推奨するクリーニング、日常点検、定期点検を行った上でのメンテナンスを想定するもので、メンテナンス時期を保証するものではありません。

### 日常点検

目視にて確認できる範囲で年1回程度を目安にお施主様ご自身で行ってください。

#### 本体の点検

商品本体にキズ、へこみ、浮きなどが目視で点検してください。

#### 部材の点検

部材にキズ、へこみ、浮きなどが目視で点検してください。

#### 塗膜の点検

塗装表面に白亜化、変色、さびなどが発生していないか目視で点検してください。

#### シーリングの点検

シーリングに剥離、亀裂などが発生していないか目視で点検してください。

- ・地震や台風の後は随時外壁材の点検を行ってください。
- ・気になる不具合を発見した場合は、早めに専門業者様に相談してください。(費用はお施主様負担となります。)

### クリーニング

外壁を美しく保つために、年に数回の水洗いをしてください。

アイジーサイディングは、めっき鋼板の中でも耐久性に優れたガルバ鋼板※を使用しております。しかしながら、汚染物質の長期付着により数年で表面にシミや白さび・黒さびが発生した例が報告されております。これらの現象は外壁材の機能上支障をきたすものではありませんが、外観が損なわれるため表面塗装の塗り替え時期を早めてまいります。外壁表面に付着している大半の汚染物質は水洗いで落とすことができますので、立地条件に合わせた回数でのクリーニングを行う事で、美しい外観を長期間保つことが可能となります。

※55%アルミニウム-亜鉛合金めっき鋼板

#### ●クリーニング回数の目安

立地条件 回数目安

海岸地帯 ▶ 年 4 回

工業地帯 ▶ 年 3 回

市街地 ▶ 年 2 回

田園地帯 ▶ 年 1 回

大気汚染の状況に応じて、さらに年間の洗浄回数を増やすことをお勧めします。

#### ●アイジーサイディングのクリーニング方法

1 水洗いにより、塵や汚れを洗い落とし、柔らかいスポンジや布で十分に水洗いしてください。

2 水洗いで取れない汚れなどは、中性洗剤(1~2%の水溶液)を使用し、最後に水洗いしてください。



#### 【注意事項】

- ・強くこすったり、固いブラシ、研磨性のあるスポンジなどを使用すると塗膜表面にキズが付き腐食を招くおそれがあります。
- ・水切部や、下屋見切り部、窓上などのサイディング本体を切断してシーリング材を施していない場所には、ホースなどで下から直接水をかけないでください。
- ・クレンザーなどの研磨剤入りの洗剤や、酸性やアルカリ性の洗剤は、塗膜を傷め変色・褪せを招くおそれがありますので、絶対に使用しないでください。
- ・シンナーなどの有機溶剤やタイル洗浄剤などは塗膜を破壊するおそれがありますので、絶対に使用しないでください。
- ・中性洗剤を使用した後は十分な水洗いを行い薬剤を洗い流してください。
- ・洗浄後は、乾いた布で水分をよく拭き取ってください。

#### ●クリーニングのポイント

塗膜の劣化や鋼板の腐食は、塵やほこり、酸性雨や酸性雪に含まれる自然からの汚染物質と、車や給湯器・暖房機などの排気・燃焼ガスによる汚染物質が、雨や水蒸気などにより外壁に滞留して進行します。よって、雨水が当たりにくく汚染物質が流れにくい部分や過度に汚れがひどい部分(右記参照)を重点的に洗浄すると効果的です。



#### 重点洗浄箇所

- 軒下
- バルコニーや出窓の下
- アルコープなどの内部に入り込んだ所
- 庇の下
- 給湯器・暖房機などの燃焼ガスの発生する所

### Point 1

## めっき量AZ150で優れた耐食性を発揮

鋼板の鋼板のめっき層は、粒状のアルミリッチ層を亜鉛リッチ層が網目状に取り囲んでいる構造になっています。亜鉛の犠牲防食作用<sup>※1</sup>とアルミニウムの不動態被膜<sup>※2</sup>が最もバランスよく機能する組成となっており、優れた耐食性を発揮します。アイジーサイディングは、めっきAZ150(めっき付着量150g/m<sup>2</sup>)を採用。AZ120に比べめっきの付着量が多く、鋼板断面を比較してもAZ150は、めっき層が厚いことがわかります。

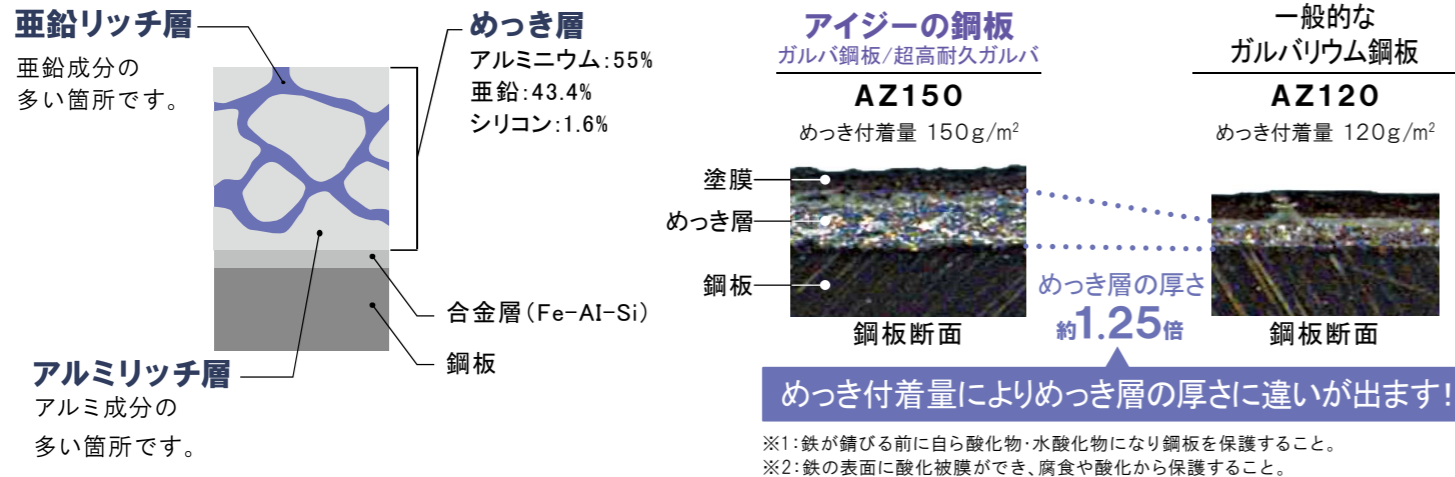

### Point 3

## 優れた断熱性で少エネルギーに貢献

断熱性に優れたポリイソシアヌレートフォームを採用しているため、他の外壁材と比較しても抜群の断熱性能があり、省エネルギーで快適な住環境づくりをサポートします。

「熱貫流率」とは、熱の伝えやすさを表した値で、数値が小さい方が断熱性に優れています。アイジーサイディングは15mmの厚さでも、他の外壁材と比べ、優れた断熱性を持っていることが分かります。「SP-ガルスパン」の値は、JIS-A-1420の実測値で、その他は熱伝導率から算出した値です。

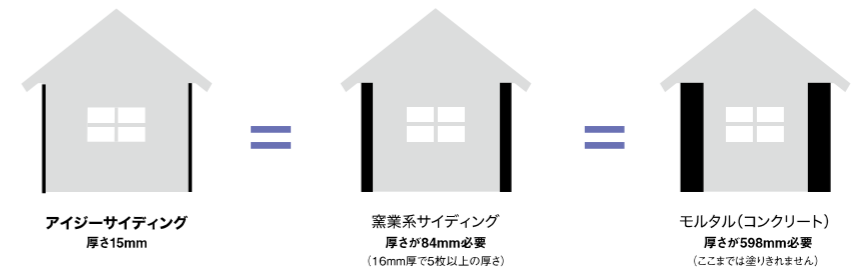
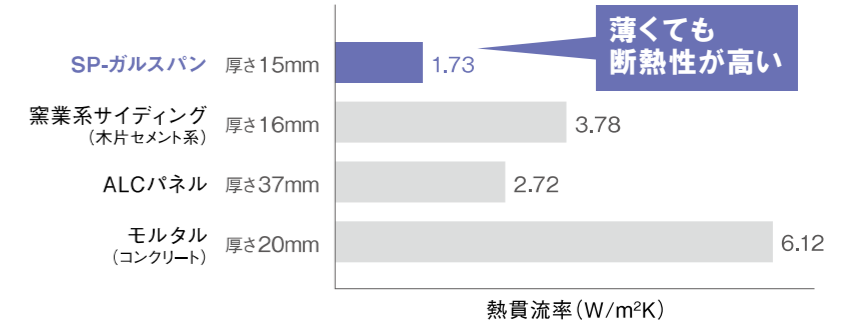

### Point 2

## ガルバリウム鋼板はさびに強い素材

海岸線から約7km地点にある施工後15年を経過した建物において、縦樋を取り付けている亜鉛めっき製の金具はさびていますが、ガルバ鋼板に赤錆の発生は見られません。

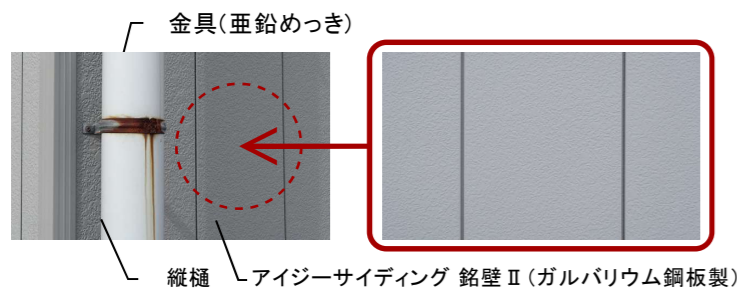

複合サイクル試験において、200サイクル(20年相当)でも、赤さびの発生は見られません。

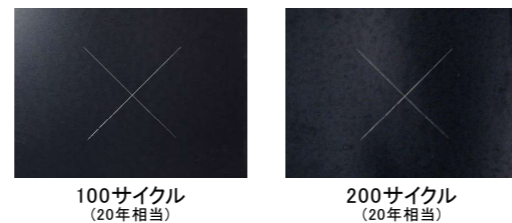

試験方法:複合サイクル試験(JIS H 8502)  
塩水噴霧、乾燥、湿潤を組み合わせた、実際の環境に比較的近いとされる試験方法です。塗膜表面にカッターで傷を付けて試験を実施しています。弊社社内試験による参考値で、性能を保証するものではありません。

### Point 4

## 軽量なので、万が一の地震の際も家にかかる負担を軽減

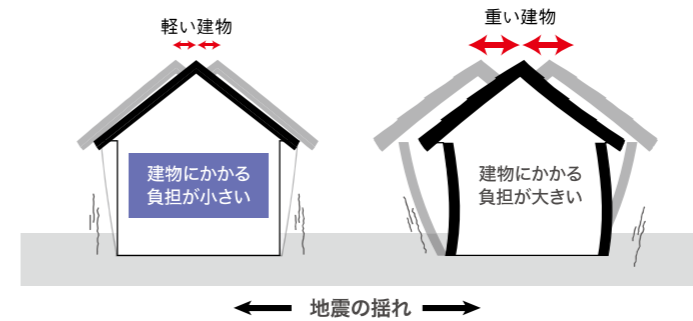

地震による建物への負荷は、建物の重さに比例して増大するため、建物の重さが重いと地震時の建物の揺れ幅も大きくなります。軽量なアイジーサイディングを使用した場合、建物の重さも軽くなるため、地震時の揺れ幅も小さくなります。また、建物の柱や梁などの躯体にかかる負担も低減できます。

### Point 5

## 窯業サイディングと比べてメンテナンスコストを削減!

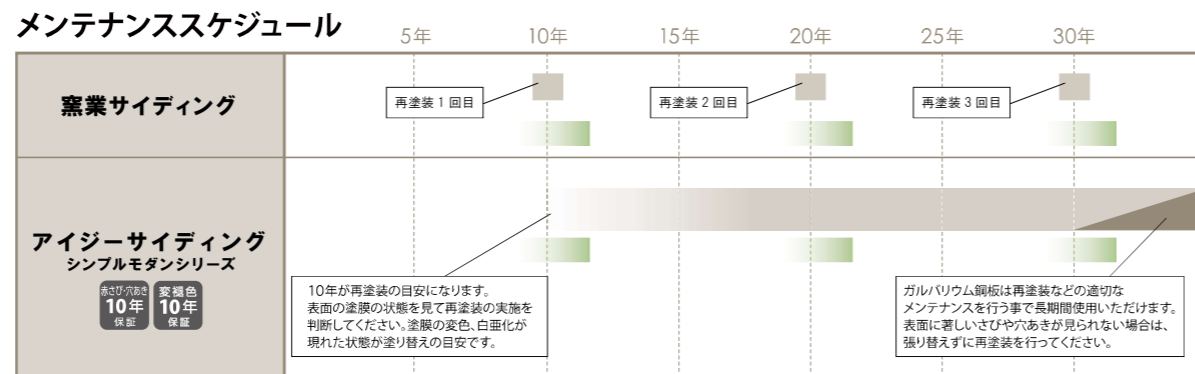

・メンテナンスの時期は目安として活用ください。  
・弊社が推奨するクリーニング、日常点検、定期点検を行った上でのメンテナンスを想定するもので、メンテナンス時期を保証するものではありません。

表面シーリングが少なく、専用部材で美しく仕上がります

【出隅専用部材】

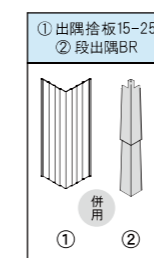

- シーリング
- 再塗装
- 張り替え



## 18mm / ネオロック・光セラ18 セラトピア

### セラトピア ウッドラップ



### セラトピア ファサードストーン18



### セラトピア 木枠コンクリート調18



### セラトピア ミルフィーマイル18



### セラトピア ニューインプレース18



### セラトピア ストラータ18



### セラトピア シヤトレブリック18



### セラトピア ブルレウッド18



### セラトピア エストレモウッド18



### セラトピア コントラストボーダー18



### セラトピア カンビオ18



光セラ

色  
40年  
品質

# 40年 美しさがつづく壁、光セラ18

深彫りの陰影+時が経っても褪せることのない美しさ。  
光セラ18は常識を変える「色40年品質」。

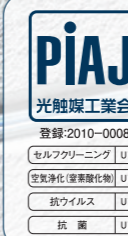

「光セラ」は光触媒工業会(PIAJ)の「セルフクリーニング」「空気浄化(窒素酸化物)」「抗ウイルス」「抗菌」基準をクリアし、認証を取得しています。  
※詳しくはケイミュホームページ <https://www.kmew.co.jp/shouhin/siding/hikaricera/piaj.pdf> をご参照ください。



## 深彫りの格調と風格

わずか2mm違いが生む歴然

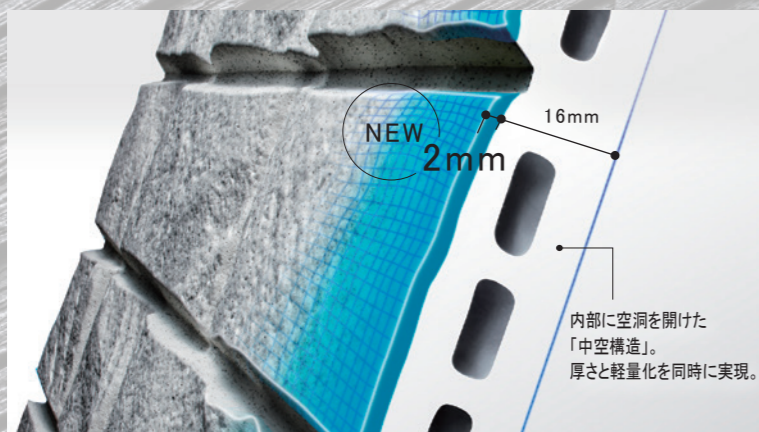

16mmから18mmへ。圧倒的深彫りは、陽光にひと際映え、夜間のライトアップで深い陰影を作ります。

## 色40年品質 の美しさ

※保証は「色10年保証」または「色15年保証」になります。

業界初！紫外線トリプルガード

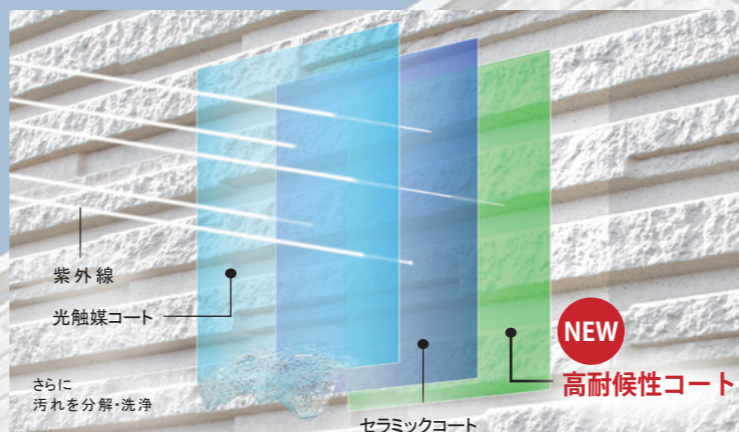

色あせの原因となる紫外線を3層のコーティングで徹底ガード。長年にわたり色褪せ・日焼けを防ぎます。\*2021年1月22日現在 業界系サイディング業界 当社調べ

## 抗ウイルスという安心



付着したウイルスや菌を不活化



長年研究を重ねた光触媒技術を応用して、外壁表面に付着したウイルスなどの抑制効果を確認しました。

汚れ分解 超親水性

## 汚れを分解・洗い流す

太陽のチカラで汚れを分解し、付着力を弱めます  
分解した汚れを雨のチカラで洗い流します

汚れ分解力 <日中に> 付着した汚れを光で分解し付着力を弱めます。

超親水性\* <雨の日に> 水に非常になじみやすく汚れを雨水が浮かして洗い流します。

■ 光セラのキレイがつづくしくみ(イメージ)

\*光触媒コートは、親水コートの親水性を超えた超親水性。汚れの下に雨水が入り込み、汚れを強力に洗い流します。

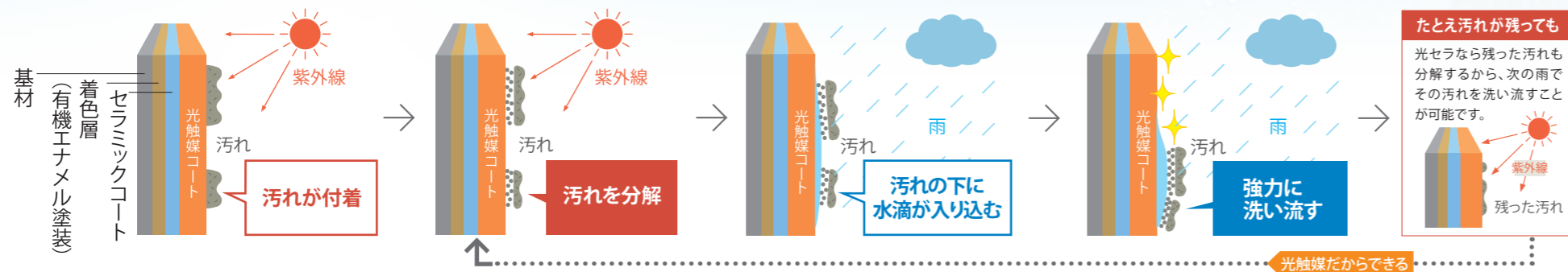

大気浄化

## 空気をキレイに

光触媒の分解力が排気ガスなどの有害物質を無害化

■ 光セラの大気浄化のしくみ(イメージ)

光セラの大気浄化能力は、50坪でポプラ12本分。

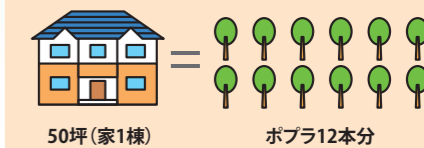

ポプラは最もNOxを吸収する植物の代表です。

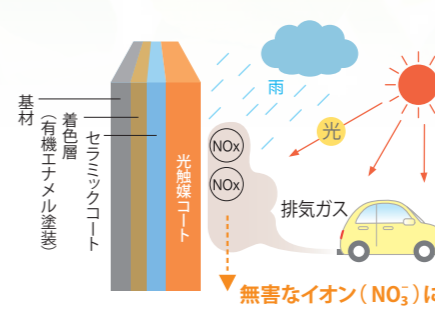

無害なイオン(NO<sub>3</sub><sup>-</sup>)に浄化 大気を浄化



**RK001S** 遮熱  
Sブラック JIS 5類

マンセル値: 4.7PB 2.3/0.5  
日射反射率: 44%



**RK002S** 遮熱  
Sブラックパール JIS 5類

マンセル値: 0.2RP 3.1/0.2  
日射反射率: 44%



**RG004S** 遮熱  
Sモスグリーン JIS 5類

マンセル値: 0.9G 3.4/1.0  
日射反射率: 46%



ガルバリウム鋼板をベースに  
マグネシウムの防錆効果をプラス。  
ガルバリウム鋼板の  
3倍超の耐食性を実現しました。

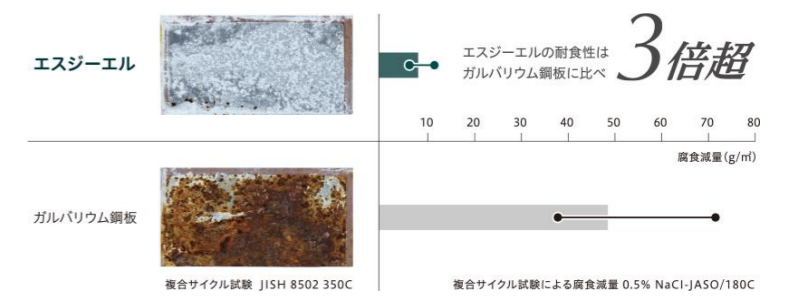

**RN023S** 遮熱  
Sコゲチャ JIS 5類

マンセル値: 1.0YR 2.8/0.4  
日射反射率: 45%



**RR025S** 遮熱  
Sレッドブラウン JIS 5類

マンセル値: 9.2R 3.2/3.3  
日射反射率: 47%



**RY035S** 遮熱  
Sオレンジ

マンセル値: 7.1YR 4.9/6.7  
日射反射率: 49%

## 最新の高耐候化技術を導入

耐候性に優れたポリエステル樹脂と着色顔料を使用。とくに屋根用色は遮熱機能との相乗効果により、塗膜劣化による色褪せを防ぎます。

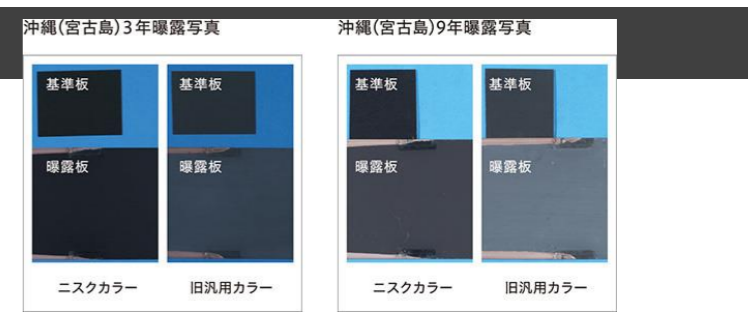

**RG005S** 遮熱  
Sロクショウ

マンセル値: 3.5BG 5.4/3.5  
日射反射率: 58%



**RB010S** 遮熱  
Sダークブルー JIS 5類

マンセル値: 3.5PB 2.3/2.1  
日射反射率: 46%



**RM016S** 遮熱  
Sギングロ

マンセル値: 2.6B 4.0/0.3  
日射反射率: 45%

## 遮熱機能・耐汚染機能の標準装備

遮熱機能 (屋根色)  
サーモグラフィーによる実測例 ※天候: 晴れ/外気温 32°C  
場所: 大阪府堺市 (西日本製造所)  
屋根色には赤外線を選択的に反射する遮熱顔料を配合。日射による鋼板温度の上昇を抑制し室内環境の改善と地球温暖化抑制に貢献します。  
JIS G3322:2012 対応品  
明度 40 以下の濃色で日射反射率 40%クリアしています。

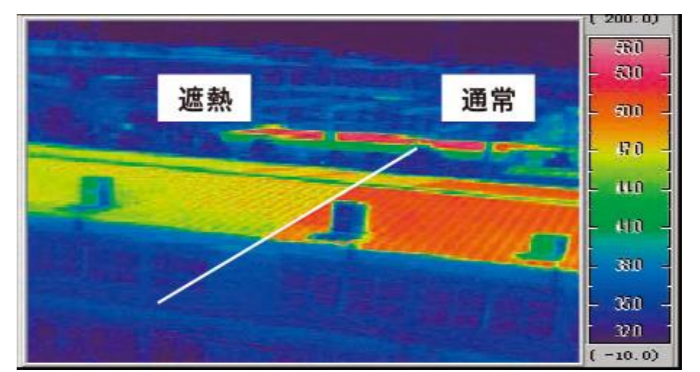

**RM018S** 耐汚染  
Cシルバーメタリック

マンセル値: 5.0GY 6.4/0.5  
日射反射率: 47%



**RA020S** 遮熱 耐汚染  
SC フリントグレー

マンセル値: 5.6Y 7.3/0.2  
日射反射率: 45%



**RN022S** 遮熱  
Sブラウン JIS 5類

マンセル値: 5.5YR 2.6/1.1  
日射反射率: 43%

## 耐汚染機能 (壁色)

壁色の塗膜には表層の親水化によるセルフクリーニング機能を装備。親水化した塗膜は表面の帯電性が少なく埃が付着しにくくなっており、また降雨時には汚れを洗い流す効果により雨筋がつきにくくなっています。





## 圧倒的な断熱性能を実現する、先進の窓テクノロジー。

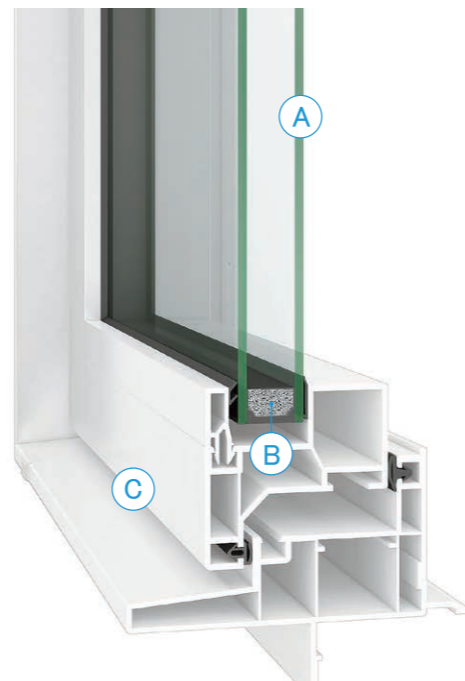

### ① Low-E複層ガラス

片側のガラスにコーティングされた特殊金属膜 (Low-E 膜) により、高い断熱効果を発揮。室内の快適な暖冷房熱を逃がさず、エアコン効率を高めて住まいの省エネ化にも貢献します。さらに、日射熱の取得 / 抑制の使い分けで、より快適な室内環境を実現します。

#### アルゴンガス入り

乾燥空気に比べ、熱の出入りを約30%抑制。アルゴンガスが高い断熱効果を発揮する15~16mm<sup>※2</sup>の最適中空層設計。

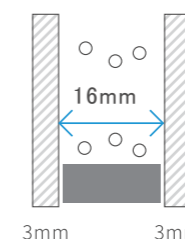

### ② アルミスペーサー

スペーサーとは、ガラスとガラスの間のスペースをつくるためのパーツのことで、窓の結露を防ぐ上で、とても重要なパーツです。

### ③ 高性能フレーム

アルミの1/1,000の熱伝導率の樹脂を使用。フレーム内は、熱を通しにくい空気層をたくさん設けた多層ホロー構造にするなどの工夫で断熱性を高めました。さらに、中空層を多く持つため、フレームの強度アップにもつながっています。

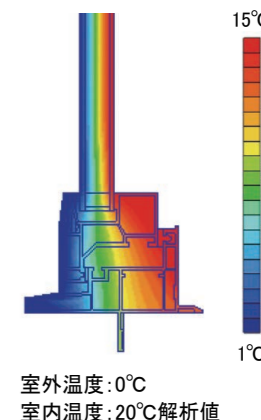

## 樹脂窓は「美しさ」で選ぶ時代へ。

お気に入りの絵画を額装するように、部屋に景色を飾る。

TOSTEMの「EW」は、フレームのデザインを追求した、新しい発想の樹脂窓です。世界トップクラスの断熱性能を実現しながら、切り取った景色を飾る額縁のようなフレームがインテリアを美しく演出。

これからの樹脂窓は、ぜひデザインでお選びください。

### EW [複層ガラス仕様]

アルミスペーサー  
アルゴンガス入り

熱貫流率

1.33

W/(m<sup>2</sup>・K) ※1

### 樹脂フレームの空間を分けることで、熱の伝わりを抑制。

アルミに比べ熱伝導率(熱の伝えやすさ)が約1/1,000の樹脂をフレーム素材に採用。また、熱を伝えにくい空気の小部屋をフレームに増やすことで、フレームからの熱の出入りをさらに抑制しています。

アルミと樹脂の熱伝導率イメージ

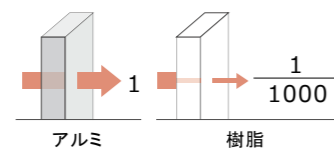

多層ホロー構造

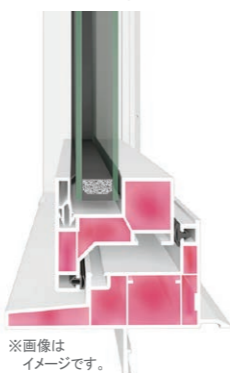

※画像はイメージです。  
[複層ガラス仕様]

### Low-E複層ガラス クリア

断熱と日射熱のダブル効果で、冬をより暖かく。

室内側のガラスに無色透明の特殊金属膜をコーティングすることで、優れた断熱性能と日射熱取得率の両立を実現。透明度が高いため採光性にも優れています。冬の寒さが厳しい地域や明るさを確保したいお部屋におすすめです。

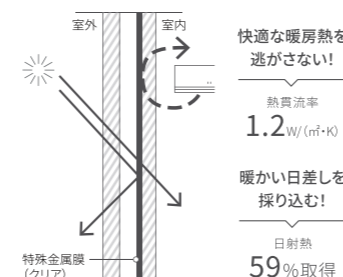
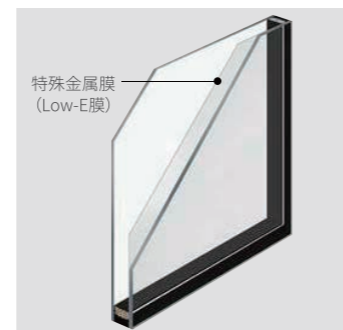

### Low-E複層ガラス グリーン

冬は暖房熱を逃がさず、夏は日射熱をカット。

わずかにグリーンに着色したLow-E膜を室内側にコーティングすることにより、優れた断熱効果を発揮しながら夏の日差しを適度にカットします。夏に頻りに冷房を使用する地域や日射の侵入が気になる部屋などにおすすめです。

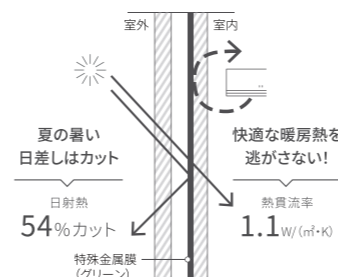
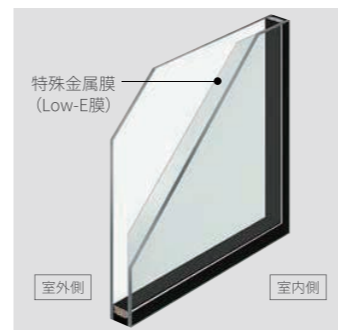

### Low-E複層ガラス グリーン(高遮熱仕様)

より夏の日差し対策にこだわるならこちら。

わずかにグリーンに着色したLow-E膜を室外側にコーティングすることで、優れた断熱性能はそのまま、より遮熱性を向上し、夏の強烈な日差しをしっかりとカットします。夏に頻りに冷房を使用する地域や強烈な日差しが入る部屋などにおすすめです。

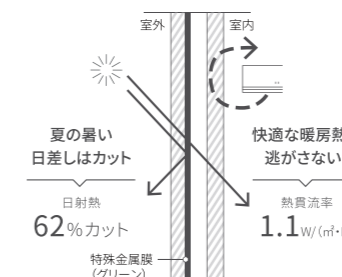
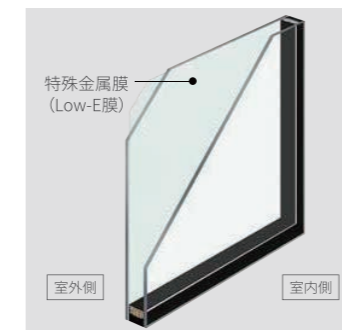

### カラーバリエーション

#### EW [複層ガラス仕様]

フレームが空間にとけ込む「ピュアホワイト」  
外壁とインテリアなじむホワイト基調のピュアホワイトを設定。豊富な窓種をラインアップし、さまざまな空間にお使いいただけます。

#### 外観色

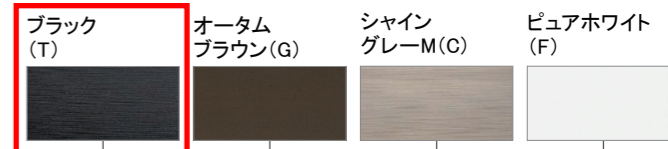

#### 内観色

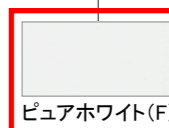

※各写真・イラストはイメージです。見積り内容とは異なる場合がありますので、ご注意ください。  
◆掲載内容及び写真・図版の無断転載はかたくお断りします。(許可なく転載・流用した場合、損害賠償が発生します。)



### Low-E 複層ガラス グリーン (高遮熱仕様)

より夏の日差し対策にこだわるならこちら。わずかにグリーンに着色したLow-E膜を室外側にコーティングすることで、優れた断熱性能はそのまま、より遮熱性を向上し、夏の強烈な日差しをしっかりとカットします。夏に頻りに冷房を使用する地域や強烈な日差しが入る部屋などにおすすめです。

特殊金属膜 (Low-E膜)

カラーイメージ

※透過光と反射光で色調が異なって見える場合がありますのでご了承ください。

室外側 室内側

圧倒的な断熱性能を実現する、先進の窓テクノロジー。

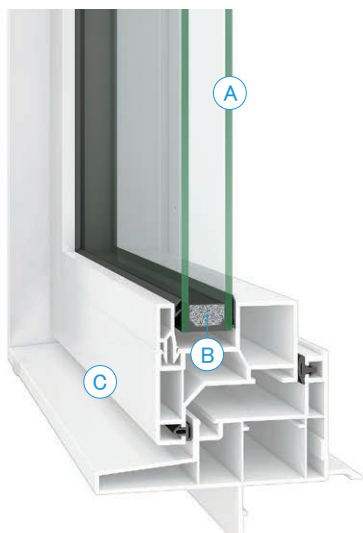

### ① Low-E複層ガラス

片側のガラスにコーティングされた特殊金属膜 (Low-E膜) により、高い断熱効果を発揮。室内の快適な暖冷房熱を逃がさず、エアコン効率を高めて住まいの省エネ化にも貢献します。さらに、日射熱の取得/抑制の使い分けで、より快適な室内環境を実現します。

### アルゴンガス入り

乾燥空気に比べ、熱の出入りを約30%抑制。アルゴンガスが高い断熱効果を発揮する15~16mm\*の最適中空層設計。

※ガラスの構成によっては変わる場合があります。

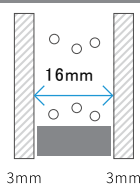

### ② アルミスペーサー

スペーサーとは、ガラスとガラスの間のスペースをつくるためのパーツのことで、窓の結露を防ぐ上で、とても重要なパーツです。

### ③ 高性能フレーム

アルミの1/1,000の熱伝導率の樹脂を使用。フレーム内は、熱を通しにくい空気層をたくさん設けた多層ホロー構造にするなどの工夫で断熱性を高めました。さらに、中空層を多く持つため、フレームの強度アップにもつながっています。

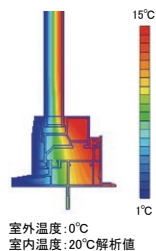

### カラーバリエーション

外観色	ブラック (T)	オータムブラウン (G)	シャイングレー M (C)	ピュアホワイト (F)
内観色	ピュアホワイト (F)			

※上記掲載の各写真・イラストはイメージです。見積内容とは異なる場合がありますので、ご注意ください。

### 単体シャッター (引違い窓) (手動)



#### 立ったままで解錠操作が可能

操作ひもを引くだけで自動的にロックが解除。腰をかかめるとなく、楽な姿勢で操作することができます。

#### 施錠操作

シャッターを降ろすだけで自動施錠。手間もかからず、鍵をかけ忘れる心配もありません。

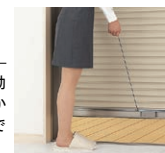

#### 解錠操作

幅木部分の解錠レバーを横方向に伸ばしているため、左右どちらの障子を開けても解錠ができます。



### 単体引違い窓



単体引違い窓 (HH)

### 装飾窓



縦すべり出し窓 (T)



FIX窓 (F)



上げ下げ窓 FS (FS)



横すべり出し窓 (S)

### ドア



勝手口ドア (KD)

### 縦スリット窓



FIX窓



すべり出し窓

### 横スリット窓



すべり出し窓

### スクエア窓



FIX窓



すべり出し窓

◆ご注意とお願い  
 ・写真は印刷のため、実際の色と異なる場合がございます。現物またはサンプルなどにご確認ください。  
 ・商品によっては、予告なく改良、仕様変更などを行う場合がありますので、ご了承ください。  
 ・主要部材、アイテームのみの掲載につき、ご提案プランの詳細は見積書や図面にてご確認ください。  
 ・掲載内容及び写真・図面の無断掲載はたくお断りします。(許可なく転載・流用した場合、損害賠償が発生します。)



LIXILの環境への取組が業界トップランナーとして環境大臣より認定されました。

## P16 型



- EA
  - ED
  - CD
  - CA
  - CC
  - CB
  - BA
  - BE
  - BB
  - BC
  - HC
- 【オプション色】  
<浮造り調>

BA: アンティークオーク

## D11 型



- EA
  - EF
  - CA
  - CC
  - CJ
  - BA
  - HC
- 【オプション色】  
<浮造り調>

CJ: ポートマホガニー

## D12 型



- EA
  - EF
  - CA
  - CC
  - CJ
  - BA
  - HC
- 【オプション色】  
<浮造り調>

HC: チーク

## D91 型



- EA
  - EF
  - CA
  - CC
  - CJ
  - BA
  - HC
- 【オプション色】  
<浮造り調>

HC: チーク

## C11 型



- EA
- EF
- CA
- CC
- CJ
- BA

EF: リーフグリーン

## C12 型



- EA
- EF
- CA
- CC
- CJ
- BA

EA: エクリュアイボリー

## C92 型



- EA
- EF
- CA
- CC
- CJ
- BA

CJ: ポートマホガニー



※イメージ

※上記掲載の各写真・イラストはイメージです。見積り内容とは異なる場合がありますので、ご注意ください。



◆ご注意とお願い  
 ・写真は印刷のため、実際の色と異なる場合がございます。現物またはサンプルなどにてご確認ください。  
 ・商品によっては、予告なく改良、仕様変更などを行う場合がありますので、ご了承ください。  
 ・主要部材、アイテムのみの掲載につき、ご提案プランの詳細は見積書や図面にてご確認ください。  
 ・掲載内容及び写真・図版の無断掲載はかたくお断りします。（許可なく転載・流用した場合、損害賠償が発生します。）



## 断熱性能 (k2仕様)

優れた断熱性能で、夏涼しく、冬暖かく。



【平成28年省エネルギー基準】

建具とガラスの組み合わせによる開口部の熱貫流率: 2.33[W/(m<sup>2</sup>·K)]

### ■ サーマルブレイク構造

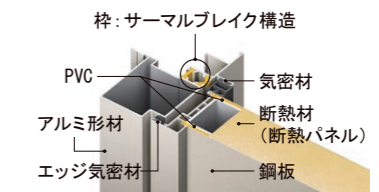

### ■ 高断熱複層ガラス

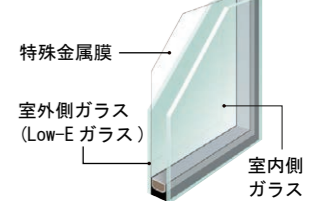

## 防犯性能

破られにくい「2ロック」で、  
ピッキング対策も万全。

シリンダー自体が不正解錠しづらい構造なので、  
ピッキングなどによる「施錠開け」対策に効果的です。

こじ破りに対する抵抗力を高めています。

上部ロックに2つ、下部ロックに1つ、鎌付デッド  
ボルトを採用。玄関ドアと枠のかみ合わせが強化され、  
防犯性が向上します。

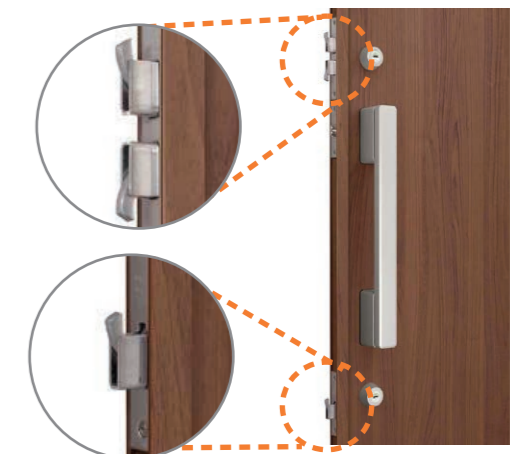

## Design style

GRACE STYLE    MINIMAL STYLE    PLAIN STYLE    INDIVITY STYLE    CLASSIC STYLE



## 気配り

お手入れ簡単な  
「シャッター付シリンダー」  
カギの差し込み部分にシャッターを装備。

操作性を損なうことなく砂やホコリが入るのを防ぐことができるので、  
メンテナンス性も向上します。



## 遮熱鋼板

ドア表面温度の上昇を抑制し、  
断熱ドアに生じがちな  
“熱反り”を軽減します。

※キエテクノコート仕様を除く全てのカラーが対象となります。

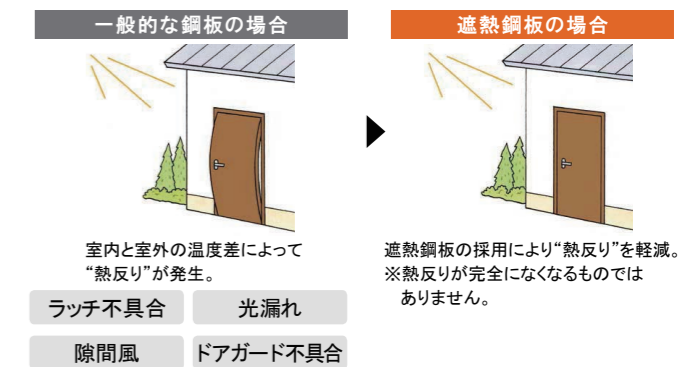

## 標準装備

### 断熱仕様 (k2)

【平成28年省エネルギー基準】

建具とガラスの組み合わせによる開口部の熱貫流率: 2.33 [W/(m<sup>2</sup>・K)]

### ●サマーブレイク構造枠

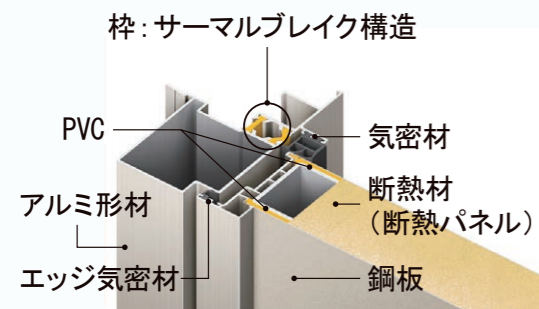

### こじ破りに強い

#### 3つの鎌付きデッドボルト

ピッキング対策に効果的な2ロックを標準装備。さらに、上部ロックに2つ、下部ロックに1つ、鎌付デッドボルトを採用することで、“こじ破り”に対する抵抗力を高めています。

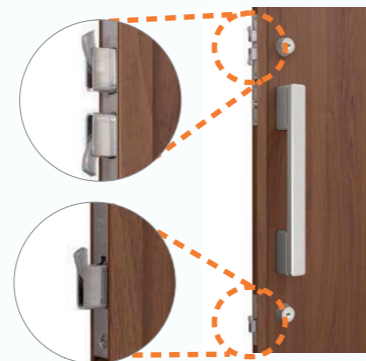

### カギの閉め忘れによる

#### “無締まり”を防ぐ「施錠表示」

ひと目で施錠状態がわかるサインを設置。カギが閉まっているのかわからない不安感をなくし、カギの閉め忘れを防ぎます。



施錠時には、緑色 (安心) の表示マークです。



解錠時には、赤色 (危険) の表示マークです。

### 来訪者確認用の「ドアガード」にも、

#### 小さな気配り。



※ドアを一定幅以上は開かないようにする機構であり、錠、防犯に対する機構ではありません。  
※就寝時には必ず施錠してください。

### お手入れ簡単な

#### 「シャッター付シリンダー」

玄関ドアの中で最も精密な部分であるシリンダーを保護するため、カギの差し込み部分にシャッターを装備しました。操作性を損なうことなく、シリンダー内部へ砂やホコリが入り込むのを防ぐことができるので、メンテナンス性も向上します。



DN (ディンプル) キー



暗くなると光ります。

## オプション

### ■カザスプラス [電池式]

玄関のカギの開け閉めは、ドアのボタンを押してピッとかがすだけ。「カザスプラス」はそんなラクラクなキーステムです。 ※イラストはイメージです。



### 玄関キーはカードでピッと開け閉めできる時代になりました。

駅の改札は、カードやケータイでピッと通れる。そんならくらくなスタイルをわが家の玄関に!

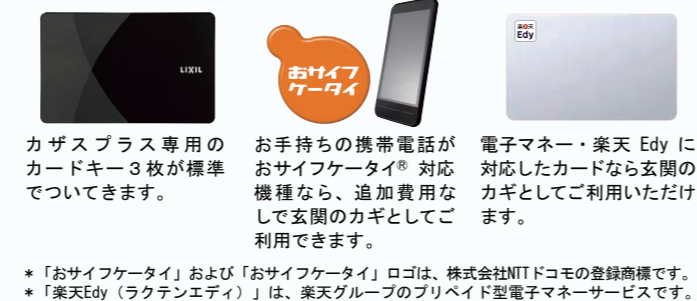

### ■採風ドア



### 玄関を風の通り道にする「採風ドア」。

扉を開けたまま、新鮮な空気を招き入れて、余分な熱気や湿気、気になるニオイは室外へ。玄関が風の通り道となって、快適で健やかな住環境を実現します。

防犯性に配慮しながら玄関を個性的に演出。お好みで選べる8デザインのラインアップ。



### 開け閉めもカンタン。



※上記掲載の各写真・イラストはイメージです。見積内容とは異なる場合がありますので、ご注意ください。

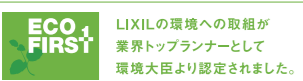

◆ご注意とお願い  
 ・写真は印刷のため、実際の色と異なる場合がございます。現物またはサンプルなどにてご確認ください。  
 ・商品によっては、予告なく改良、仕様変更などを行う場合がありますので、ご了承ください。  
 ・主要部材、アイテムの掲載につき、ご提案プランの詳細は見積書や図面にてご確認ください。  
 ・掲載内容及び写真・図版の無断掲載はかたくお断りします。(許可なく転載・流用した場合、損害賠償が発生します。)



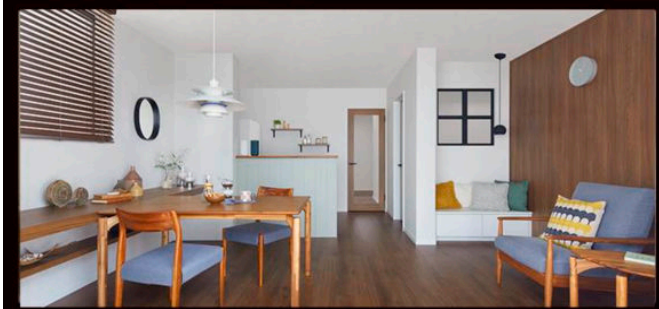
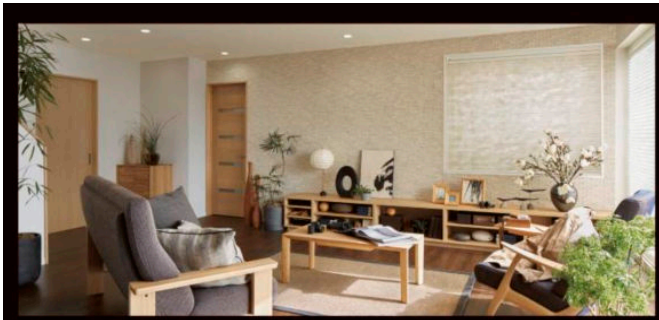

LIXILで実現する思いのままのコーディネート  
**DESIGN STYLE**



1F 2F



床材 木目タイプ151  
ラシッサ Dフロア  
テンダーオークF 6枚入り

床材 木目タイプ151  
ラシッサ Dフロア  
テンダーオークF 6枚入り

インテリア診断で選ぶ！



スマホで簡単な質問に答えるだけで、オススメのスタイルをご提案。それぞれのスタイルは360度VRで空間イメージや商品詳細の確認が可能です。

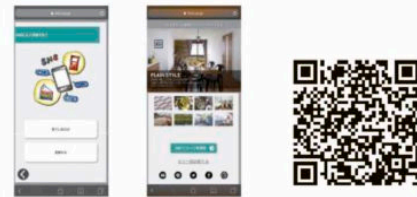

収納スタイルを検討する！



商品・プラン・仕様を選び、見積の新規作成・見積保存データの編集ができます。



シミュレーション

「色の組み合わせをシミュレーション」

床と建具を組み合わせるあなたらしいコーディネートが見つかるカラーシミュレーションです。

■カラーシミュレーション  
[https://www.lixil.co.jp/lineup/livingroom\\_bedroom/simulation\\_naikan/](https://www.lixil.co.jp/lineup/livingroom_bedroom/simulation_naikan/)

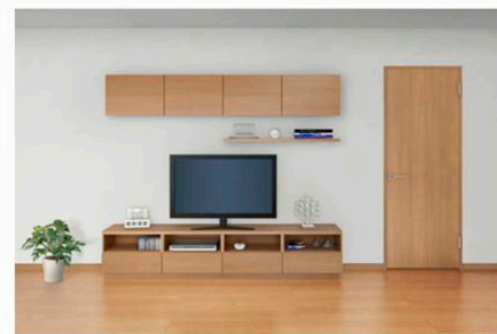

デザインスタイル

<p><b>GRACE STYLE</b> 優雅さとスマートさを絶妙のバランスで両立させたラグジュアリーなスタイル。</p>	<p><b>MINIMAL STYLE</b> ラフさと端正さを掛け合わせたストイックな美しさが宿るしなやかなスタイル。</p>
<p><b>PLAIN STYLE</b> 心地よい素材感を活かしたぬくもりが感じられるナチュラルなスタイル。</p>	<p><b>INDIVITY STYLE</b> 自分らしさを大事にし、隅々にまでこだわり抜いた愛着のあるスタイル。</p>
<p><b>CLASSIC STYLE 洋風</b> 西洋の様式性を随所に取り入れたエレガントで格調高いスタイル。</p>	<p><b>CLASSIC STYLE 和風</b> 日本の様式性を取り入れたくつろぎと趣のあるスタイル。</p>

Living Deli

インテリアの様々な情報をお届けします



[https://www.lixil.co.jp/lineup/livingroom\\_bedroom/s/livingdeli/](https://www.lixil.co.jp/lineup/livingroom_bedroom/s/livingdeli/)

LIXILの室内ドアや床のコーディネートレシビが見れたり、オシャレなあの人のコラムやおうちのインテリアなども楽しめる、LIXILインテリアのサイトです。



Check!

インテリア建材 SDGsへの取り組み

インテリア建材ではSDGsへの取り組み「つくる責任」として、生産工場を中心にさまざまな活動を始めています。

木くずを利用して地域の電力に活用  
木粉を燃料や牛舎の敷き藁などに  
海外工場を含むインテリア3工場にて21年6月から、工場廃棄物リサイクル率100%を達成！  
工場から出る一部の端材はペレットに加工し燃料として有効活用  
端材を利用した再生木でウッドデッキに

上記掲載の各写真・イラストは代表例です。商品仕様は見積書をご確認ください。

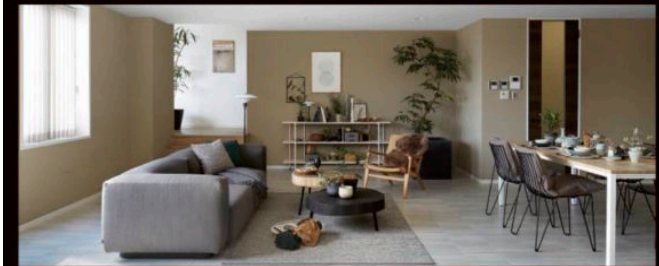
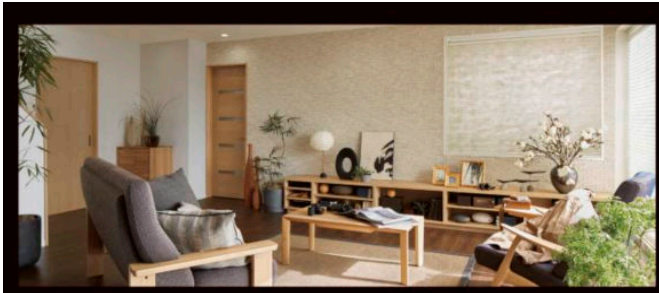

LIXILで実現する思いのままのコーディネート

## DESIGN STYLE

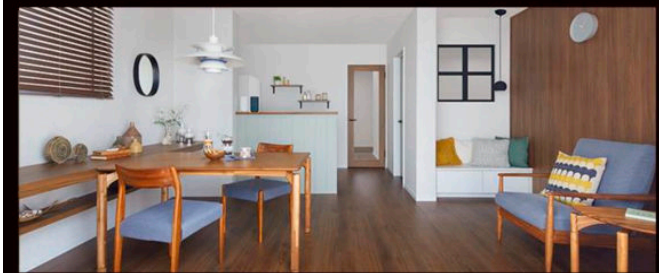

スクエアL  
ダークアンバー



引手  
ダークアンバー



角型L  
ダークアンバー

### 1F 洋室A



ラシッサD (キナリモダン)  
標準ドアL A A  
ソフトグレー

### 1F 洋室B



ラシッサD (キナリモダン)  
標準ドアL A A  
ソフトグレー

### 1F トイレ



ラシッサD (キナリモダン)  
トイレドアL A A  
ソフトグレー

### 2F 洗面所



ラシッサD (キナリモダン) Vレール  
片引戸トイレL A A  
ソフトグレー

### 2F LDK



ラシッサSクローゼット  
折れ戸レールタイプL A A  
プレシャスホワイト

### 2F LDK



ラシッサSクローゼット  
折れ戸レールタイプL A A  
プレシャスホワイト

### 1F 玄関



ラシッサD (ノースF) 玄関収納  
コの字1型 L A A\_H 2 1  
テンダーオーク

## シミュレーション

### 「色の組み合わせをシミュレーション」

床と建具を組み合わせることで、あなたらしいコーディネートが見つかるカラーシミュレーションです。

#### ■カラーシミュレーション

[https://www.lixil.co.jp/lineup/livingroom\\_bedroom/simulation\\_naikan/](https://www.lixil.co.jp/lineup/livingroom_bedroom/simulation_naikan/)

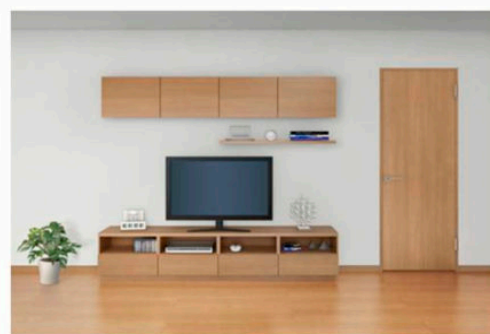

## デザインスタイル

### GRACE STYLE

優雅さとスマートさを絶妙のバランスで両立させたラグジュアリーなスタイル。



### MINIMAL STYLE

ラフさと端正さを掛け合わせたストイックな美しさが宿るしなやかなスタイル。



### PLAIN STYLE

心地よい素材感を活かしたぬくもりが感じられるナチュラルなスタイル。



### INDIVITY STYLE

自分らしさを大事にし、隅々にまでこだわり抜いた愛着のあるスタイル。



### CLASSIC STYLE 洋風

西洋の様式性を随所に取り入れたエレガントで格調高いスタイル。



### CLASSIC STYLE 和風

日本の様式性を取り入れたくつろぎと趣のあるスタイル。



## Living Deli

インテリアの様々な情報をお届けします



[https://www.lixil.co.jp/lineup/livingroom\\_bedroom/s/livingdeli/](https://www.lixil.co.jp/lineup/livingroom_bedroom/s/livingdeli/)

LIXILの室内ドアや床のコーディネートレシピが見れたり、オシャレなあの人のコラムやおうちのインテリアなども楽しめる、LIXILインテリアのサイトです。



Check!

## インテリア建材 SDGsへの取り組み

インテリア建材ではSDGsへの取り組み「つくる責任」として、生産工場を中心にさまざまな活動を始めています。

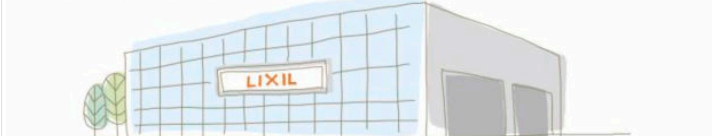

海外工場を含むインテリア3工場にて21年6月から、工場廃棄物リサイクル率100%を達成!

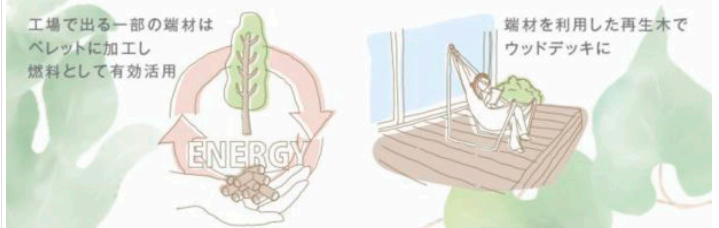



実物を撮影した画像ではないため、実物と異なる場合があります。  
見積記載品以外はイメージです。 \*床名：チェスナットF(DX)横・ラシッサD

### 扉カラー グループ3

K 9 シリーズ			L 2 シリーズ				
<input type="checkbox"/> KN2 ジェットラック	<input type="checkbox"/> BN2 アイアンブルー	<input type="checkbox"/> RN2 タスカニレッド	<input type="checkbox"/> VN2 ミストベージュ	<input type="checkbox"/> WN2 ミストホワイト	<input type="checkbox"/> ANO ショコラオーク	<input type="checkbox"/> CNO ウォルナット	<input type="checkbox"/> UNO フェリー
L 1 シリーズ							
<input type="checkbox"/> INO チェスナット	<input type="checkbox"/> NNO コウキ	<input type="checkbox"/> FN1 エイブドオーク	<input type="checkbox"/> CN1 グレイッシュグレイ	<input checked="" type="checkbox"/> NN1 レイクグレイ	<input type="checkbox"/> IN1 ホワイトグレイ		

### ■ 取手 ※取手もお選び頂けます。

<input checked="" type="checkbox"/> M ブラック スリム取手	<input type="checkbox"/> R ショーニッケル スリム取手	<input type="checkbox"/> J シルバー スリム取手	<input type="checkbox"/> F ブラック ミドル取手	<input type="checkbox"/> G ショーニッケル ミドル取手	<input type="checkbox"/> E シルバー ミドル取手
---	---	--	--	---	--

### ■ ワークトップ 人造大理石

グループ1

QW  
ベーシックホワイト

### ■ シンク 人造大理石

E  
ショガホワイト

F  
ミストベージュ

### ワークトップ



ベーシックホワイト  
人造大理石トップ

インテリアに合わせてカラーコーディネート。耐久性にも優れた人造大理石トップです。



手前の水返しはすっきりスマートな形状に。

### シンク



※表示寸法は内寸法です。深さ約19.5cm  
※水栓の位置は左右が選べます。  
まな板スタンド付ワイヤーポケット  
てまなし排水口  
キレイシンク

### 水栓金具



一般地用  
オールインワン浄水栓  
AJタイプ・エコハンドル(カートリッジ1本付) P41  
JFAJ461SYXJG5U LIXIL製

### 食器洗い乾燥機



シルバー  
浅型タイプ(パネル材仕様) D83  
NP45RS9SJGU パナソニック製

### ガスコンロ



トップ:グレー フェイス:シルバー  
トップ開口 60cm レンジフード連動なし  
3口コンロ・ホーロートップタイプ  
(無水片面焼グリル) Y11  
P1633A0WHVU132A パロマ製

### レンジフード



※写真は化粧パネルです。  
シルバー 加熱機器連動なし  
ADRタイプ B01  
ADR935S1RU 富士工業製

### キッチンパネル



油汚れが簡単に落として、お手入れしやすい。  
カラーバリエーション  
BW(ルックホワイト) BX(ラファナホワイト) BV(ラファナベージュ)  
MEシリーズ

### アシストポケット



一番よく使う道具を立てて収納できる、取り出しやすい扉裏のポケット。

### シンク用キャビネット



メラミン底板 ソフトモーションレール  
アシストポケット  
スライドストッカー  
アシストポケット付(シェルフなし)

### コンロ用キャビネット



メラミン底板 ソフトモーションレール  
スライドストッカー  
(ポケットなし)

### 食器洗い乾燥機用キャビネット



メラミン底板 ソフトモーションレール  
スライドストッカー  
3段引出し 浅型用

### タオルクリップ



スリム取手用  
TCP50SLR

### ワークトップ高さ



ワークトップ高さの目安は  $\text{身長(cm)} \div 2 + 5\text{cm}$

### 商品コンセプト



眺めのいいキッチン、家づくりの中心になる。

### MEMO

メモとして、ご自由にお使いください。

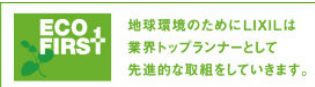

マークは住宅省エネ2024キャンペーンの対象製品です。  
詳細は国の公式ホームページ(二次元コード)にてご確認をお願いします。条件によって対象可否や補助額、期間が異なります。



◆ご注意とお願い  
・写真は印刷のため、実際の色と異なる場合がございます。現物またはサンプルなどにてご確認ください。  
・商品によっては、予告なく改良、仕様変更などを行う場合がありますので、ご了承ください。  
・主要部材、アイテムのみの掲載につき、ご提案プランの詳細は見積書や図面にてご確認ください。  
・掲載内容及び写真・図版の無断掲載はかたくお断りします。(許可なく転載・流用した場合、損害賠償が発生します。)

見積No: M25016307777-001-1

株式会社 LIXIL

1100HTJ001



CG合成によるイメージ画像です。実物とは異なる場合があります。

## 壁パネルカラー アクセント張り

アクセント:ハイクラス



ベース:ベースシックラス



## 浴槽カラー FRP



## エプロンカラー



## 床カラー 単色



カラー&テクスチャーサンプル  
WEBでカラーを拡大してリアルな質感をご体感いただけます



## エコアクアシャワー

空気を含んだ大粒の水滴が心地よい超節水シャワー。



### 心地よさと節水のヒミツ

散水板の穴の大きさや位置の工夫と、水滴にたっぐりの空気を含ませることで、ボリュームのある浴び心地と節水の両立を実現しました。

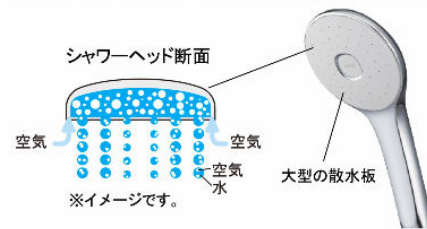

※写真は<メタル調-ホワイト>です。

動画はこちら



## パッとくるりんポイ排水口

パッとゴミがまとまって、カンタンにポイッ。

特許第7336233号 ※1 特許第7336236号 ※2



渦でまとまったゴミをポイッとするだけ。



頭や身体を洗うときなどの排水。

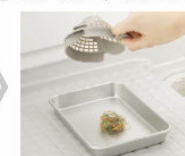

渦でまとまったゴミをポイ!

※使用状況などの諸条件によりパッとくるりんポイ排水口の効果は異なります。

※写真は渦が見えるように排水口の蓋を外しています。ご使用の際は排水口に蓋をしてください。

動画はこちら



## サーモバスS

最後のひとりで、あたたかい。

ダブルの保温構造でお湯が冷めにくい。  
(JIS高断熱浴槽準拠)



※イメージ図です。

動画はこちら



## キレイドア

汚れにくい スッキリデザイン。



ホコリがたまりやすく、お掃除にくいドア下部のガラリをタテ枠に埋込みました。カビやすい浴室側のパッキンをなくしたので、樹脂パネルとの段差が小さくなり、お掃除カンタン。

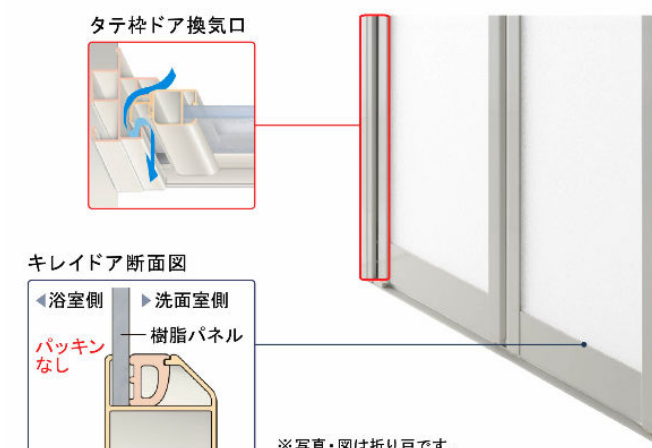

※写真・図は折り戸です。



マークは住宅省エネ2024キャンペーンの対象製品です。詳細は国の公式ホームページ(二次元コード)にてご確認をお願いします。条件によって対象可否や補助額、期間が異なります。



◆ご注意とお願い  
・写真は印刷のため、実際の色と異なる場合がございます。現物またはサンプルなどにてご確認ください。  
・商品によっては、予告なく改良、仕様変更などを行う場合がありますので、ご了承ください。  
・主要部材、アイテムのみの掲載につき、ご提案プランの詳細は見積書や図面にてご確認ください。  
・掲載内容及び写真・図版の無断掲載はかたくお断りします。(許可なく転載・流用した場合、損害賠償が発生します。)

見積No: M25016307777-001-2

株式会社 LIXIL

1100HTJ001

### 浴槽材質

ベーシックで親しみやすいカラーです。



※写真のカラーは一例です。  
FRP

### とるピカスリムカウンター



ボトルなどが手元にたっぶり置けるスリムカウンターです。カンタンに壁から外して、まる洗いができます。



**とるピカ**

### 浴槽形状



※浴槽内握りバー・排水栓は参考品

ミナモ浴槽



### エプロン



1枚カバータイプ

### 浴槽排水栓



操作ボタン 排水栓

プッシュワンウェイ排水栓<メタル調>

### 浴槽内握りバー

ご選定なし

浴槽内握りバー なし

### フロフタ



薄型保温2枚組フタ<ホワイト>

### フロフタフック



3点式組フタフック<ホワイト>  
FK-6/W91-SET

### 天井

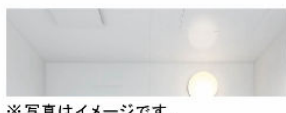

※写真はイメージです。

平天井

### 換気設備



24: 常時換気機能付

100V 換気乾燥暖房機  
UFD-112A

### ランドリーパイプ



<ホワイト>  
LAP-1582-W

### ドア



キレイドア

カラーバリエーション  
本体カラー

- WM (Sホワイト)
- S1 (シルバー)
- K (ブラック)

折り戸 [11mm段差] (800W)  
VDY-8002006L(81)/WM

### 洗い場側水栓



カラーバリエーション

- ホワイト
- ブラック
- ライトグレー

壁付サーモ水栓 (LS)

### シャワーヘッド



節水 B1

メタル調ホース

カラーバリエーション

- ホワイト
- ブラック

エコアquaシャワー<メタル調>

### スライドバー



スライドバー<メタル調>  
BF-FB27(1000)-PU3

### シャワーホースフック



マグネットシャワーホースホルダー<グレー>  
SHH-4/N55

### カウンター



とるピカ

カラーバリエーション

- FW1 (ホワイト)
- N11 (ブラック)

とるピカスリムカウンター

### 照明



※照明灯数は、浴室サイズ・壁パネル等により異なります。

パネルダウンライト(電球色LED)2灯  
LE-D1-10A(1.3M)/1L(x2個)

### ミラー



タテ長ミラー(3080)  
KGM-3080S

### 収納



カラーバリエーション

- W91 (ホワイト)
- N11 (ブラック)

収納棚 180W(2段)  
NT-180A(6)-2S/W91

### タオル掛



TB-400E-K

### フリーサイズ窓額縁キット



カラーバリエーション

- W (ホワイト)
- K (ブラック)

R-1010P-24/W

### 水はけの良い床



水はけがよく、すべりにくい。

※換気や床の清掃、使用状況などの条件によっては水が残ることがあります。

### AXご紹介

トレンドを意識したスタイリッシュなシステムバスルームです。



AXの最新情報は  
こちらから



### カラーシミュレーション

バスルーム空間をもとに壁・床・浴槽の色を自由にコーディネートできます。



WEBはこちら



マークは住宅省エネ2024キャンペーンの対象製品です。詳細は国の公式ホームページ(二次元コード)にてご確認をお願いします。条件によって対象可否や補助額、期間が異なります。



◆ご注意とお願い  
 ・写真は印刷のため、実際の色と異なる場合がございます。現物またはサンプルなどにてご確認ください。  
 ・商品によっては、予告なく改良、仕様変更などを行う場合がありますので、ご了承ください。  
 ・主要部材、アイテムのみの掲載につき、ご提案プランの詳細は見積書や図面にてご確認ください。  
 ・掲載内容及び写真・図版の無断掲載はかたくお断りします。(許可なく転載・流用した場合、損害賠償が発生します。)



CG合成によるイメージ画像です。

## ■ 扉カラー ミドルグレード



LP2  
クリエール



LM2  
クリエモ



LD2  
クリエーク



YS2  
グロスホワイト



H  
プレネオライト



HD2  
ティーブグレー

## ■ カウンターカラー



## キレイアップカウンター

つなぎ目がなく、汚れもサッとひと拭き  
キレイアップカウンター



※写真はイメージです。



※写真は自動水栓タイプです。  
一体成形カウンターで  
お手入れ簡単。



カウンターは  
仮置きスペースにピッタリ。

## 化粧台本体



引出タイプ  
EBH-755SY/LP2HC

間口750mm

取り出したいものが簡単に見つけられる  
引出収納が付きキャビネットです。



※写真は間口900mmです。

## ほキレイアップ水栓

簡単キレイを追求した **キレイアップ水栓**



一般的なカウンターや洗面器に付いた水栓と比べると、キレイアップ水栓は、水栓まわりに水がたまりにくいので、拭き掃除の手間がほとんどありません。



### 吐水切替



シャワー吐水  
水ハネの少ない微細シャワーは従来比の20%の節水ができます。



整流吐水

### ホース収納式



ホースを引き出して使えるので、ボウル手前に水を流すこともできます。

## ミラーキャビネット



スタンダードLED照明・3面鏡・全収納  
MEB-753TXSU

間口750mm コンセント2個

家族の小物の整理に便利な  
ミラーキャビネット



※写真は間口900mmです。

## 新てまなし排水口・マルチボルトトラップ

### 新てまなし排水口



排水口の中までスポンジでサッと掃除できます。水を通しやすい大口径φ55の排水口です。

### マルチボルトトラップ

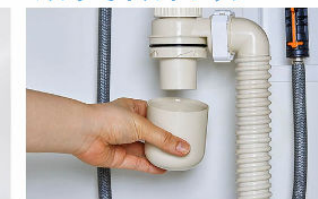

トラップのお掃除まで簡単

## カウンター高さ



ほマークは住宅省エネ2024キャンペーンの対象製品です。詳細は国の公式ホームページ(二次元コード)にてご確認をお願いします。条件によって対象可否や補助額、期間が異なります。



◆ご注意とお願い  
・写真は印刷のため、実際の色と異なる場合がございます。現物またはサンプルなどにてご確認ください。  
・商品によっては、予告なく改良、仕様変更などを行う場合がありますので、ご了承ください。  
・主要部材、アイテムのみの掲載につき、ご提案プランの詳細は見積書や図面にてご確認ください。  
・掲載内容及び写真・図版の無断掲載はかたくお断りします。(許可なく転載・流用した場合、損害賠償が発生します。)

見積No: M25016307777-001-3

株式会社 LIXIL

1100HTJ001



3DCGによるイメージ画像です。  
反対壁に設置されている商品がある場合は表示されておりません。



## 2Gグレード 機能表

グレード別機能	お掃除リフトアップ(手動)	パワー脱臭				
キレイ機能	ビデ専用ノズル	パワーストリーム洗浄	スッキリノズルシャッター	ノズルお掃除モード	ノズルそうじ	ノズルオートクリーニング
エコ機能	超節水ECO5	スーパー節電	ワンタッチ節電(8h)	電源スイッチ		
洗浄機能	おしり洗浄(泡ジェット洗浄)	ビデ洗浄(泡沫ソフト)	おしりワイド洗浄	おしりターボ洗浄	スーパーワイドビデ洗浄	ノズル位置調節
快適機能	暖房便座	リモコン	スローダウン便座	便座ヒーターオートOFF	着座センサー	点字対応

## カラーバリエーション



## リモコンデザイン



## キレイ機能

### アクアセラミック

従来の衛生陶器ではできなかった「ガンコな水アカ」も「汚物」もどちらも落とせる、お掃除ラクラクな衛生陶器です。



### ビデ専用ノズル

“おしり洗浄時の便がつかない※1”から安心。ビデ洗浄の専用ノズルです。



### パワーストリーム洗浄



強力な水流が便器鉢内のすみずみまで回り、少ない水でもしっかり汚れを洗い流します。

### フチレス形状



便器のフチを丸ごとなくし、サツとひと拭き、お掃除ラクラクです。

## 紙巻器



カラーバリエーション  
□WA □BW1 □BN8 □LR8 □BB7  
棚付2連紙巻器  
CF-AA64/BW1

## タオルリング



タオルリング(メッキ)  
KF-AA70C

## コンパクトなフォルム

コンパクト設計の奥行760mmなので、空間をより広々でき、ゆとりを生み出します。  
※前出寸法は現場の排水管の状況により多少異なります。



## お掃除リフトアップ

汚れが入り込みやすい便器とのすき間をラクラクお掃除。



## お掃除しやすいフォルム

タンク上手洗はシームレスで拭き掃除しやすいデザイン。



## パワー脱臭

着座すると自動で脱臭。



## キレイ便座

便座のつぎ目をなくし、便座裏は防汚素材だから、汚れもサツとひと拭き。



## スッキリノズルシャッター

使わないときはノズルを収納し、男子小用時などの汚れを防ぎます。シャッターは着脱できるので、お手入れラクラク。

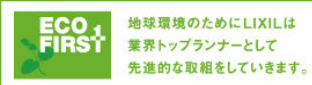

ほ マークは住宅省エネ2024キャンペーンの対象製品です。詳細は国の公式ホームページ(二次元コード)にてご確認をお願いします。条件によって対象可否や補助額、期間が異なります。



◆ご注意とお願い  
・写真は印刷のため、実際の色と異なる場合がございます。現物またはサンプルなどにてご確認ください。  
・商品によっては、予告なく改良、仕様変更などを行う場合がありますので、ご了承ください。  
・主要部材、アイテムのみの掲載につき、ご提案プランの詳細は見積書や図面にてご確認ください。  
・掲載内容及び写真・図版の無断掲載はかたくお断りします。(許可なく転載・流用した場合、損害賠償が発生します。)

見積No: M25016307777-001-4

株式会社 LIXIL

1100HTJ001



※インターホン別途

## スマート宅配ポストの機能

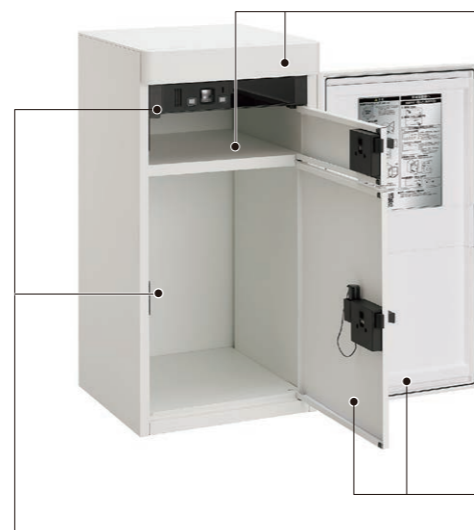

### ポスト



**投函口**  
大型の郵便物もスムーズに入るよう設定されています。  
(W347mm×H38mm)



**取出口**  
メール便最大サイズが収納できる十分な容量を確保しています。

### ポスト内LED照明

取り出し時にLED照明が自動で点灯します。夜間のポスト内の確認に便利です。



### 投函・取出口

2リットル6本入りペットボトルが2ケースが収納可能な大容量サイズです。  
※目安です。  
※スマート宅配ポスト TA・TBとも同じ容量です。

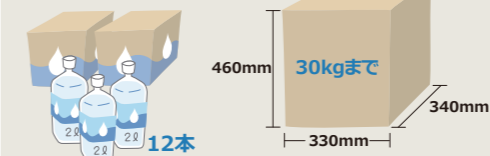

**印鑑ホルダーも搭載**  
※印鑑は市販品をお求めください。



### 開き勝手

現場の設置条件に合わせて開き勝手を選択できます。



左開き

## 様々な住宅と調和する為の色展開 全ての色の組み合わせが選択可能

単色カラーや木目柄から、自由に選択し組み合わせることができ、住宅スタイルを選ばず調和します。



### センターブロック・フレーム色

#### 塗装色

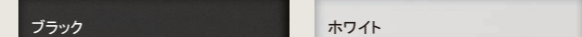

※シヤイングレーはセンターブロックのみの設定です。  
※ブラック・ホワイトはエンボス調の塗装仕上げです。

#### マテリアルカラー



#### 本体色



※ブラック・ホワイトはエンボス調の塗装仕上げです。

### 切り文字サイン (中)

主要材質	ステンレス (SUS304)	色	本体・文字	ブラック	ホワイト
------	----------------	---	-------	------	------



## 荷物の取出し(受取り時)

ユーザー操作

帰宅時、荷物を取り出します。



外扉を開け、 をタッチ

パスワード入力→ をタッチ

内扉を開けて荷物を取り出す

内扉を閉める(自動施錠)

外扉を閉める



### 01 BOX & FRAME

#### スマートなシルエット

細くて強いフレームが大容量ボックスをスマートに見せます。

### 02 FORME

#### 優しさを感じる手触り

ボックスの角は丸みのある優しいフォルムで表面はマットな質感に仕上げました。

### 03 DOOR

#### すっきり見える二重扉

二重の扉で機能パーツをすっきり包んでいます。扉内部の操作パネルは直感的な操作が可能です。

### 04 LIGHT

#### エントランスを彩る光の演出

サインや足元を美しく照らし出すライトは、帰宅時の安心感や街並みとしての美しさを演出します。



◆お願い  
商品によっては、改良などにより仕様、寸法、カラーなどに多少の変更が生じる場合がありますのでご了承ください。  
商品写真は印刷のため、現物と若干異なりますので、実際の商品見本でお確かめください。  
商品写真は参考例です。実際に花瓶や小物等を置かれる場合は、落下等の事故がないように取り扱いにご注意ください。  
表示価格は、商品代だけのメーカー希望小売価格で、取付費・工事費、消費税、セット写真の小物など別途ご負担をお願いいたします。  
掲載内容及び写真・図版の無断転載はかたくお断りします。(許可なく転載・流用した場合、損害賠償が発生します。)



# 玄関タイル（外装床） ニューグランドフロアー300角



NGF-11



NGF-12



NGF-13



NGF-14



NGF-15



NGF-16



NGF-17

●焼物特有の自然な色むらと色幅があります。

## — 施工例 —

